

## Buzones unifamiliares

- Correo
- Paquetería

Señalización

Colectividades

Reciclaje

Taburetes



52



## Información general

### BUZONES

### PICTOGRAMAS



Nuevo modelo



Incluye tornillería



Apertura hacia arriba



Tamaño de sobre



Apertura hacia abajo



Conforme a la Norma Europea EN13724



Apertura lateral



**Código QR.** Descargue gratuitamente el lector apropiado para su móvil o terminal y podrá descubrir los vídeos explicativos de producto que esconde cada código QR.



Unidades por caja



Llave

### NORMA UNE-EN13724





En Noviembre de 2002 se aprueba en el CEN (Comité Europeo de Normalización) la norma sobre buzones EN13724, publicada posteriormente en 2003 y actualizada en Noviembre de 2013 en todos los países europeos, derogando todas las normativas existentes hasta ese momento.

En España Aenor publicó esta norma con la referencia UNE-EN13724 el 30 de Mayo de 2003. Su aparición en el BOE nº 205 tuvo lugar el 27 de Agosto de 2003. La norma se convierte así en el único referente del mercado europeo de buzones.

Arregui dispone de una completa gama de buzones que se sirven conforme a la norma y que se han documentado en este catálogo indicándolo en la ficha técnica de cada modelo.

### RESISTENCIA A LA CORROSIÓN

La Norma UNE-EN13724 se apoya en la Norma UNE-EN1670 de Herrajes para la edificación para establecer unos grados de resistencia a la corrosión. Esta norma clasifica la resistencia a la corrosión en 4 grados que varían desde una exposición suave en ambientes interiores habitualmente secos hasta una exposición muy severa en ambientes muy contaminados. Arregui ha realizado los ensayos según dice la Norma y ha indicado en cada referencia de buzón su grado de resistencia a la corrosión:

CLASIFICACIÓN	RESISTENCIA	ACONSEJADO EN:
Grado 1 	Baja resistencia	Ambientes normalmente secos.
Grado 2 	Moderada resistencia	Ambientes que a veces son húmedos (la mayoría de zonas rurales o urbanas).
Grado 3 	Alta resistencia	Ambientes frecuentemente húmedos y/o sujetos a una ligera contaminación.
Grado 4 	Muy alta resistencia	Ambientes en situaciones de mucha contaminación tales como las sometidas a una combinación de contaminación industrial y marina.

### PENETRACIÓN DEL AGUA

La Norma EN-13724 establece que en aquellos buzones que superen la norma, a los envíos postales depositados no les debe afectar la penetración del agua. ARREGUI ha realizado los ensayos según indica la Norma y señala en cada modelo de buzón si cumple o no con el requisito de **estanqueidad**.

### TARIFA EN VIGOR

Escanea este QR para acceder a la tarifa del catálogo.



**Arregui**  
Pol. Industrial Ubegun. 3B.  
20809 Aia-Orio. Gipuzkoa

Tfno. **Comercial:** +34 943 83 37 00  
Tfno. **SAT e incidencias:** +34 610 145 473  
arregui@arregui.es  
www.arregui.es

# Índice

## Buzones unifamiliares

- Correo
- Paquetería

## Señalización

## Colectividades

## Reciclaje

## Taburetes

## Índice

## BUZONES DE PAQUETERÍA

<b>BIGEN</b> Pag. 7	<b>FRONTPACK Y FRONTPACK MAIL</b> Pag. 8 <b>NEW</b>	<b>BIGPACK SMART</b> Pag. 9	<b>BIGPACK BASE</b> Pag. 10	<b>MULTIPACK BASE Y MULTIPACK BASE DOBLE ACCESO</b> Pag. 11
				

## BUZONES METÁLICOS









## BUZONES ACERO / INOX



<b>SMART</b> Pag. 12	<b>COMPACT</b> Pag. 13	<b>LINE</b> Pag. 14	<b>TONDO S</b> Pag. 15	<b>ZAGUÁN</b> Pag. 16
				





## BUZONES ACERO / INOX



<b>DIME</b> Pag. 17	<b>TONDO M</b> Pag. 18	<b>CHANCE</b> Pag. 19 <b>NEW</b>	<b>PREMIUM</b> Pag. 20	<b>DECO</b> Pag. 21
				
<b>VISIT</b> Pag. 22	<b>VILLA</b> Pag. 23	<b>HOME</b> Pag. 24		
				

## BUZONES ACERO / INOX



<b>USA MAIL Y AMERICANO</b> Pag. 25	<b>AURA</b> Pag. 26	<b>URBAN</b> Pag. 27	<b>PREMIUM MAXI</b> Pag. 28	<b>KANGUR</b> Pag. 29
				

## Índice

## PANERAS

**PANERA**  
Pag. 30



## BUZONES ALUMINIO



**RESIDENCIA**  
Pag. 31



## BUZONES ALUMINIO



**RESIDENCIA MAXI**  
Pag. 31



## BUZONES DE PLÁSTICO



## CLASSIC

Pag. 32



## COSTA

Pag. 33



## MININOVA

Pag. 34



## MARE

Pag. 35



## RECOGECARTAS Y BOCACARTAS



## BOCACARTAS

Pag. 36



## RECOGECARTAS

Pag. 36



## PACK

Pag. 37

BOCACARTAS  
MAXI

Pag. 38

RECOGECARTAS  
MAXI

Pag. 38



## PACK MAXI

Pag. 39



## ACCESORIOS Y REPUESTOS

REPUESTOS  
CERRADURAS

Pag. 40

SET  
CERRADURAS

Pag. 41



NEW

## TARJETEROS

Pag. 41

KIT FIJACIÓN  
PARA VERJAS

Pag. 42

SOPORTES  
PARA SUELOS

Pag. 42



## Índice

## SEÑALIZACIÓN VIVIENDAS

CORPÓREA  
DE ACERO INOX Pag. 43

7A

ROUND Pag. 44



SQUARE Pag. 44



VOLUM Pag. 45



## COLECTIVIDADES

CESTAS PUBLICIDAD

CLÁSICO Pag. 46



CURVO Pag. 46



PANELES DE ANUNCIOS

PAN 40 / 50 / 70 Pag. 47



ESPEJOS

ESPEJOS SEGURIDAD  
Y VIGILANCIA Pag. 48

PAPELERAS MURALES

MURALES  
18L. / 30L. Pag. 49

CENICERO

GEO Pag. 50



BITIQUÍN

BOTIQUÍN Pag. 51



## RECICLAJE

ECOCLAS Pag. 52



ECOCLAS PLUS Pag. 53



VARIO Pag. 54



STEP BIN Pag. 55



BINARY Pag. 55



## TABURETES

TABURETES  
PLEGABLES Pag. 56

# Buzones unifamiliares

Fiabilidad y estilo  
en tus entregas



BUZONES

## Buzones de Paquetería

## Soluciones a medida para recibir compras on line en viviendas unifamiliares y locales comerciales

Ofrecemos soluciones mediante **buzones de paquetería** que mejoran la experiencia del usuario, evitándole quebraderos de cabeza y perder tiempo recogiendo sus pedidos en puntos de recogida cuando el repartidor no puede entregarle sus compras online por no encontrarse en casa.



### INSTALACIÓN A PARED

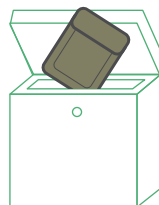

#### BIGEN

Dimensiones: 460 x 285 x 160 mm.

Inserción: A través de ranura

**Permite entregas múltiples**

**Tamaño máximo del paquete**

350 x 240 x 40 mm.

**SOBRES GRANDES O PAQUETES FLEXIBLES.**

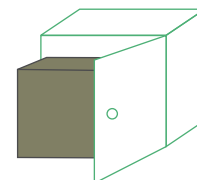

#### FRONTPACK

Dimensiones: 460 x 355 x 235 mm.

Inserción: A través de la puerta

**Permite una entrega cada vez**

**Tamaño máximo del paquete**

420 x 300 x 190 mm.

**PAQUETES GRANDES.**

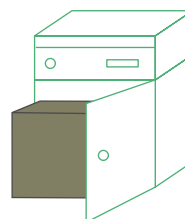

#### FRONTPACK MAIL

Dimensiones: 575 x 355 x 235 mm.

Inserción: A través de la puerta

**Permite una entrega cada vez**

**Tamaño máximo del paquete**

420 x 300 x 190 mm.

**PAQUETES GRANDES.**

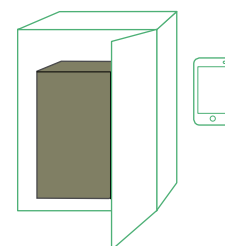

#### BIGPACK SMART

Dimensiones: 460 x 355 x 235 mm.

Inserción: A través de la puerta

**Permite una entrega cada vez**

**Tamaño máximo del paquete**

420 x 300 x 190 mm.

**PAQUETES GRANDES.**

### INSTALACIÓN A SUELO

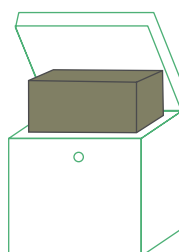

#### BIGPACK BASE

Dimensiones: 500 x 510 x 315 mm.

Inserción: A través de la tapa superior

**Permite una entrega cada vez**

**Tamaño máximo del paquete**

470 x 460 x 240 mm.

**PAQUETES MUY GRANDES**

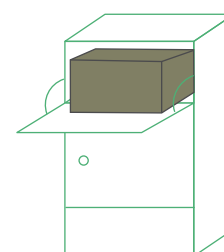

#### MULTIPACK BASE

Dimensiones: 1.200 x 450 x 345 mm.

Inserción: A través de la bandeja

**Permite entregas múltiples**

**Tamaño máximo del paquete**

390 x 270 x 150 mm.

**PAQUETES MEDIANOS.**



## Buzones de Paquetería

## BIGEN



## CARACTERÍSTICAS

- **Dimensiones máx. paquete:** 350 x 240 x 40 mm.
- Resistencia anticorrosiva
- Material: Acero galvanizado
- Seguro y robusto: 3 puntos de cierre
- Gran estanqueidad
- Instalación: a pared.
- Agujeros de fijación: 4 en la trasera

- 3 puntos de cierre
- Gran estanqueidad
- Rampa antipesca

## MEDIDAS (mm)

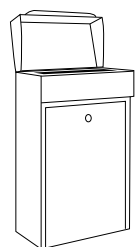
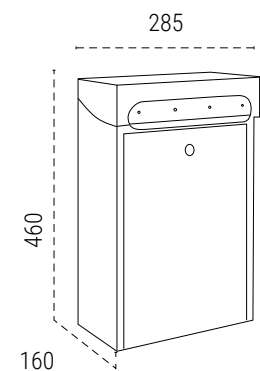

**BOCA**  
250x40 mm



**BLANCO EP1001**  
EAN-8425181738375



**ÓXIDO EP1008**  
EAN-8425181738399

## INSTALACIÓN A PARED

El buzón perfecto para depositar entregas de **SOBRES GRANDES O PAQUETES FLEXIBLES.**

## ACERO GALVANIZADO



**NEGRO EP1004**  
EAN-8425181738382



Rampa antipesca que impide extraer los paquetes



Ideal para entregas en sobres grandes y paquetes flexibles



Seguro y robusto, con 3 puntos de cierre.

## Buzones de Paquetería

## FRONTPACK



## CARACTERÍSTICAS

- Dimensiones máx. paquete: 420x300x190 mm.
- Resistencia anticorrosiva
- Material: Acero galvanizado
- Seguro y robusto
- Gran estanqueidad
- Instalación: a pared
- Agujeros de fijación: 4 en la trasera.

## MEDIDAS (mm)

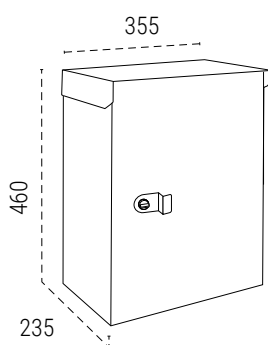

## INSTALACIÓN A PARED

PARA PAQUETES GRANDES.

## ACERO GALVANIZADO



**NEGRO EP2204**  
EAN-8425181745076

## FRONTPACK MAIL



## MEDIDAS (mm)

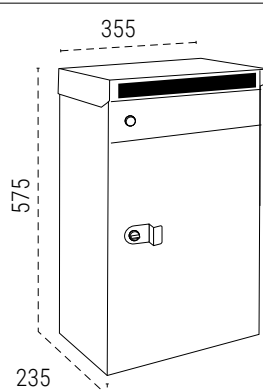

BOCA (mm)  
30 x 283

LA SOLUCIÓN PARA LOS ENVÍOS POSTALES Y DE PAQUETERÍA,  
EN UN SOLO PRODUCTO.



**NEGRO EP2214**  
EAN-8425181745090

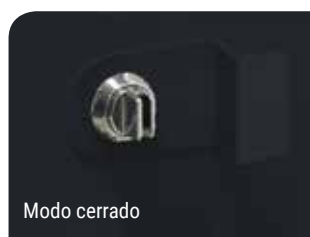

Mientras el buzón permanece vacío la cerradura debe estar en modo abierto. Una vez que el repartidor deposita un paquete y gira el pomo para cerrar, el buzón solo puede abrirse mediante llave.

## Buzones de Paquetería

## BIGPACK SMART



## CARACTERÍSTICAS

- **Dimensiones máx. paquete:** 420 x 300 x 190 mm.
- Resistencia anticorrosiva
- Material: Acero galvanizado
- Seguro y robusto.
- Gran estanqueidad.
- Instalación a pared.
- Agujeros de fijación: 4 en la trasera.

## MEDIDAS (mm)

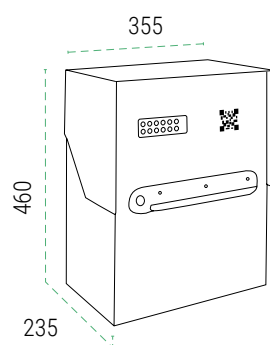

## VENTAJAS

- **Entrega y recogida** de paquetes mediante una App de sencillo manejo **desde el móvil.**
- **No requiere de Wifi ni instalación eléctrica** para su funcionamiento.
- **Entrega universal:** Cualquier persona puede entregar un paquete (compras online, comercios de cercanía, familiares o amigos...), ya sea mediante la app o a través de un código de invitado.

## MODO DE USO

- Los **repartidores** utilizan la **App Send2me Profesionales** para depositar los paquetes en el buzón.
- Si el repartidor no dispone de la App, el usuario puede generar un **código de invitado** para permitir la entrega.
- El **usuario** utiliza la **App Send2me** para la recogida, o puede simplemente abrir el buzón utilizando su llave.

## INSTALACIÓN A PARED

- **BUZÓN DE PAQUETERÍA INTELIGENTE**
- **FÁCIL MANEJO DESDE EL MÓVIL**
- **PARA PAQUETES GRANDES**

## ACERO GALVANIZADO



**NEGRO EP4004**  
EAN-8425181740743



## Buzones de Paquetería

## BIGPACK BASE



## CARACTERÍSTICAS

- **Dimensiones máx. paquete:** 470 x 460 x 240 mm.
- Resistencia anticorrosiva
- Material: Acero galvanizado
- Instalación: a suelo y pared
- Agujeros de fijación: 5 en la base y 4 en la trasera.

- ! • Gran estanqueidad
  - Tapa con apertura de 90° que permite depositar y extraer los paquetes cómodamente.
- \* La puerta se cierra mediante una cerradura de presión. Mientras el buzón permanece vacío la cerradura queda en modo abierto. Una vez que el repartidor deposita un paquete y presiona la cerradura, el buzón requiere de llave para abrirlo.

## MEDIDAS (mm)

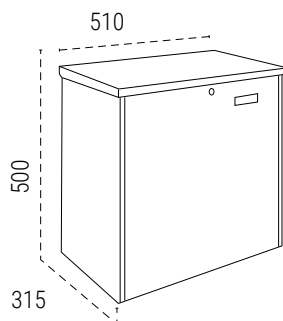

## INSTALACIÓN A SUELO

- PARA PAQUETES MUY GRANDES.

## ACERO GALVANIZADO



**NEGRO EP2104**  
EAN-8425181738467



Gran capacidad.



Modo abierto, listo para depositar paquetes.



Modo cerrado, no puede abrirse la tapa.



Apertura con llave para retirar los paquetes.

## Buzones de Paquetería

## MULTIPACK BASE



## CARACTERÍSTICAS

- **Dimensiones máx. paquete:** 390 x 270 x 150 mm.
- Resistencia anticorrosiva
- Material: Acero galvanizado
- Instalación: a suelo.
- Agujeros de fijación: 4 en la base

## MEDIDAS (mm)

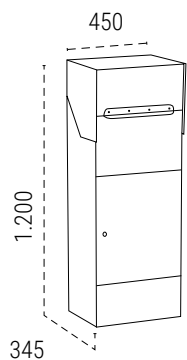

- ! • Se pueden introducir envíos múltiples.
- 3 puntos cierre
- Gran estanqueidad
- Sistema antipesca que impide el robo de paquetes.
- Gran capacidad

## MULTIPACK BASE DOBLE ACCESO

## MEDIDAS (mm)

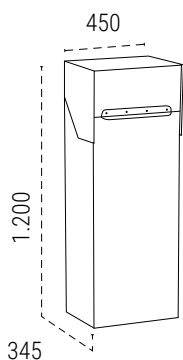

La boca del buzón incorpora una bandeja metálica abatible. Al abrir la tapa de boca, la bandeja se coloca en posición horizontal para recibir el paquete. Al cerrarla, éste se desliza al interior del buzón.



Los paquetes quedan asegurados en el interior del buzón. Sólo el destinatario puede recogerlos abriendo la puerta con su llave.



Seguro y robusto, con 3 puntos de cierre.

## INSTALACIÓN A SUELO

- PARA PAQUETES MEDIANOS.
- PERMITE ENTREGAS MÚLTIPLES.

## ACERO GALVANIZADO



**NEGRO EP3104**  
EAN-8425181738504



**NEGRO EP3154**  
EAN-8425181738511

Existe un modelo de doble acceso, de forma que la boca del buzón quede hacia la calle y la puerta del buzón quede en el interior del muro de la vivienda, para poder extraer los paquetes desde dentro.

# Buzones acero / inox

## SMART



### CARACTERÍSTICAS

- Capacidad buzón DIN A-5
- Resistencia anticorrosiva INOX 🛡️🛡️🛡️
- Resistencia anticorrosiva ACERO 🛡️🛡️🛡️

### REPUESTOS

**Cerradura + Leva** CER0070

**Tarjetero** TJO0023

### SOPORTES DISPONIBLES (Pág. 42)

- Soportes para instalación a suelo

- ! Ideal para espacios reducidos
- Posibilidad de utilizarlo como recogecartas gracias a su boca trasera adicional, si se combina con un bocacartas.

### MEDIDAS (mm)

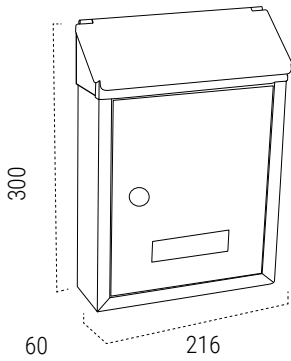

**BOCA**  
175x20 mm

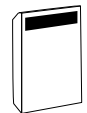

**BOCA  
RECOGECARTAS**  
178x20 mm

## ACERO



**BLANCO E5721**  
EAN-8425181157213



**VERDE E5723**  
EAN-8425181157237



**NEGRO E5724**  
EAN-8425181157244



COMPLEMENTA EL BUZÓN CON LAS PLACAS DE SEÑALIZACIÓN A JUEGO, PARA PERSONALIZAR CON EL N° DE LA VIVIENDA



Vista de boca recogecartas trasera



Embalaje "ready to sell"



Uso como recogecartas, combinado con un bocacartas



Capacidad



## ACERO INOX



**INOX E5727**  
EAN-8425181157275

Buzones **acero / inox****COMPACT**

Capacidad

**CARACTERÍSTICAS**

- Capacidad buzón DIN A-5
- Resistencia anticorrosiva INOX 🛡️🛡️🛡️
- Resistencia anticorrosiva ACERO 🛡️🛡️🛡️
- Estanteidad ✔️

**REPUESTOS****Cerradura + Leva** CER0070**Tarjetero** TJO0023**SOPORTES DISPONIBLES (Pág.42)**

- Kit de fijación a verja
- Soportes para instalación a suelo

Ideal para espacios reducidos.

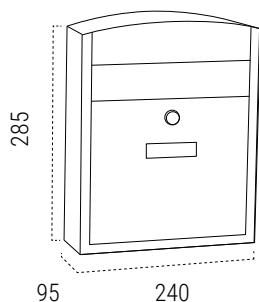
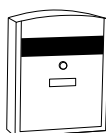
**ACERO INOX**
**INOX E5737**  
 EAN-8425181157374
**MEDIDAS (mm)**
 285  
 95      240

**BOCA**  
 200x28 mm
**ACERO**
**BLANCO E5731**  
 EAN-8425181157312

**NEGRO E5734**  
 EAN-8425181157343

**VERDE E5733**  
 EAN-8425181157336

**ROJO E5736**  
 EAN-8425181731772

**COMPLEMENTA EL BUZÓN CON LAS PLACAS DE SEÑALIZACIÓN A JUEGO, PARA PERSONALIZAR CON EL N° DE LA VIVIENDA**

Su tamaño de boca admite sobres C5.



Disponibles placas de señalización personalizables con el número de vivienda, a juego con el buzón.

## Buzones acero / inox

## LINE



Capacidad



## CARACTERÍSTICAS

- Capacidad buzón DIN A-5
- Resistencia anticorrosiva ACERO 🛡️🛡️🛡️
- Estanqueidad ✔️

## REPUESTOS

**Cerradura + Leva** CER0068**Tarjetero** TJO0023

## SOPORTES DISPONIBLES (Pág. 42)

- Kit de fijación a verja
- Soportes para instalación a suelo

- ! • Diseño de líneas rectas y actuales, perfecto para viviendas modernas.
- Con tapa superior que protege la boca y la cerradura del buzón.
  - Ideal para espacios reducidos.

## MEDIDAS (mm)

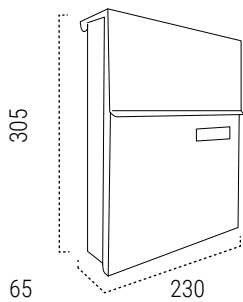
**BOCA**  
175x20 mm

## ACERO

**AMARILLO E6808**  
EAN-8425181731734**NEGRO E6804**  
EAN-8425181731710**BLANCO E6801**  
EAN-8425181731550

COMPLEMENTA EL BUZÓN CON LAS PLACAS DE SEÑALIZACIÓN A JUEGO, PARA PERSONALIZAR CON EL N° DE LA VIVIENDA



La boca y la cerradura quedan ocultas y protegidas por la visera del buzón.



## Buzones acero / inox

### TONDO S



EL BUZÓN PERSONALIZABLE CON EL NÚMERO DE LA VIVIENDA

Capacidad



#### CARACTERÍSTICAS

- Capacidad buzón DIN A-5
- Resistencia anticorrosiva ACERO 🛡️🛡️🛡️
- Estanqueidad ✔️

#### REPUESTOS

**Cerradura + Leva** CER0068

#### SOPORTES DISPONIBLES (Pág. 42)

- Kit de fijación a verja
- Soportes para instalación a suelo

- ! El buzón incluye un vinilo adhesivo y números del 0 al 9 para poder personalizarlo y señalarlo con el número de la vivienda.
- La cerradura queda oculta y protegida bajo la visera.

#### MEDIDAS (mm)

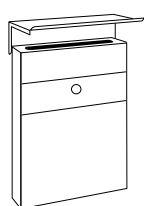
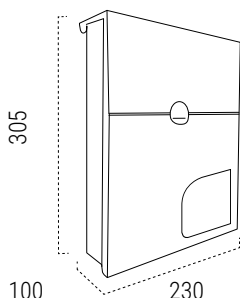

**BOCA**  
175x20 mm



**PLATA E6721-SIL**  
EAN-8425181736210



**NEGRO E6724-IRI**  
EAN-8425181736227

### ACERO



**AZUL E6721-BLU**  
EAN-8425181735756



Su tamaño de boca admite sobres C5.

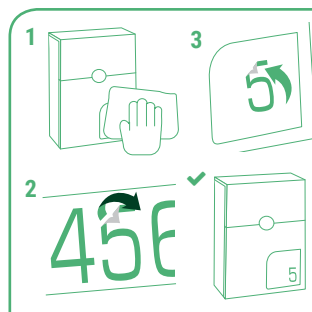

Instrucciones de colocación



Disponible pack con tira de números adhesivos, que se vende independientemente del buzón.

**BLANCO SE811 EAN 8425181736333**  
**NEGRO SE814 EAN 8425181736340**

# Buzones acero / inox

## ZAGUÁN



Capacidad



### CARACTERÍSTICAS

- Capacidad buzón DIN A-5
- Resistencia anticorrosiva INOX 🛡️🛡️🛡️
- Resistencia anticorrosiva ACERO 🛡️🛡️🛡️
- Estanqueidad ✔️

### REPUESTOS

**Cerradura + Leva** CER0070  
**Tarjetero** TJO0023

### SOPORTES DISPONIBLES (Pág. 42)

- Kit de fijación a verja
- Soportes para instalación a suelo

- ! Posibilidad de utilizarlo como recogecartas gracias a su boca trasera adicional, si se combina con un bocacartas.
- Permite la instalación de varios buzones juntos, tanto en horizontal como en vertical, formando agrupaciones para aprovechar el espacio (no dispone de agujeros laterales de unión).

## ACERO INOX



**INOX E5757**  
8425181157572

### MEDIDAS (mm)

### ACERO

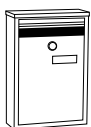
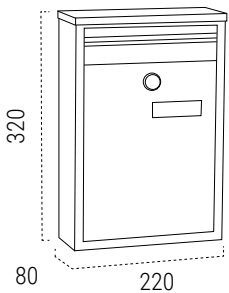

**BOCA**  
182x30 mm



**BLANCO E5751**  
EAN-8425181157510

**NEGRO E5754**  
EAN-8425181157541

**VERDE E5753**  
EAN-8425181157534

**ROJO E5756**  
EAN-8425181731789

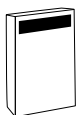

**BOCA RECOGECARTAS:**  
197x20 mm



COMPLEMENTA EL BUZÓN CON LAS PLACAS DE SEÑALIZACIÓN A JUEGO, PARA PERSONALIZAR CON EL N° DE LA VIVIENDA



Vista de boca recogecartas trasera.



Capacidad para correspondencia tamaño DIN A5.



Placa de señalización a juego con el color del buzón



Buzones **acero / inox****DIME****CARACTERÍSTICAS**

- Capacidad buzón DIN A-4
- Resistencia anticorrosiva INOX 🛡️🛡️🛡️
- Resistencia anticorrosiva ACERO 🛡️🛡️🛡️
- Estanqueidad ✔️

**REPUESTOS****Cerradura + Leva** CER0070**Tarjetero** TJO0023**SOPORTES DISPONIBLES (Pág. 42)**

- Kit de fijación a verja
- Soportes para instalación a suelo

! Permite la instalación de varios buzones juntos, tanto en horizontal como en vertical, formando agrupaciones para aprovechar el espacio (no dispone de agujeros laterales de unión).

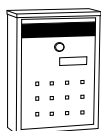
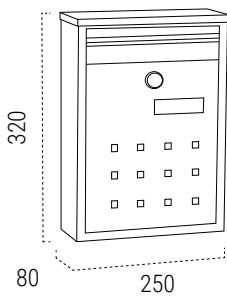
**MEDIDAS (mm)**

**BOCA**  
210x30 mm

**ACERO**

**PLATA V1322**  
EAN-8425181113226



**BLANCO V1321**  
EAN-8425181113219



**NEGRO V1324**  
EAN-8425181113240



COMPLEMENTA EL BUZÓN CON LAS PLACAS DE SEÑALIZACIÓN A JUEGO, PARA PERSONALIZAR CON EL N° DE LA VIVIENDA



Permite agrupar varios buzones en espacios reducidos.



Capacidad

**ACERO INOX**

**INOX V1327**  
EAN-8425181113271

# Buzones acero / inox

## TONDO M



**EL BUZÓN PERSONALIZABLE CON EL NÚMERO DE LA VIVIENDA**



Capacidad



### CARACTERÍSTICAS

- Capacidad buzón DIN A-4
- Resistencia anticorrosiva ACERO 🛡️🛡️🛡️
- Estanqueidad ✔️

### REPUESTOS

**Cerradura + Leva** CER0070

**SOPORTES DISPONIBLES (Pág. 42)**

- Kit de fijación a verja
- Soportes para instalación a suelo

- ! El buzón incluye un vinilo adhesivo y números del 0 al 9 para poder personalizarlo y señalizarlo con el número de la vivienda.
- La cerradura queda oculta y protegida bajo la visera.

### MEDIDAS (mm)

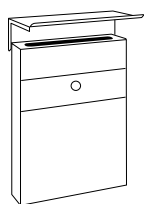
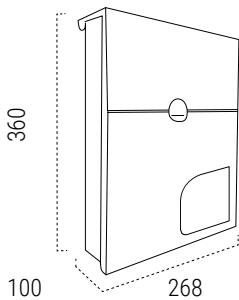

**BOCA**  
230x35 mm

## ACERO



**BLANCO E6731-SIL**  
EAN-8425181735800



**NEGRO E6734-IRI**  
EAN-8425181735824



Personaliza el buzón con el número de la vivienda

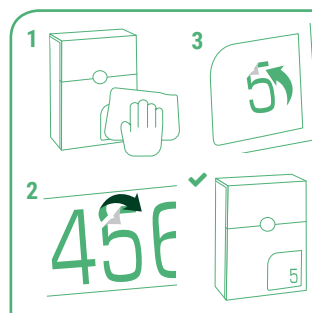

Instrucciones de colocación



Disponible pack con tira de números adhesivos, que se vende independientemente del buzón.

**BLANCO SE811 EAN 8425181736333**  
**NEGRO SE814 EAN 8425181736340**

Buzones **acero / inox****CHANCE**

Capacidad

**CARACTERÍSTICAS**

- Capacidad buzón
- Resistencia anticorrosiva INOX
- Resistencia anticorrosiva ACERO
- Estanqueidad

DIN A-4

**REPUESTOS****Cerradura + Leva** CER0131**Tarjetero** TJO0029-2**SOPORTES DISPONIBLES (Pág. 42)**

- Kit de fijación a verja

- Con tapa superior que protege la boca del buzón.
- La cerradura queda oculta y protegida tras el embellecedor frontal.
- Con tarjetero para poder personalizar el buzón fácilmente con nombre, dirección...

**ACERO INOX**

**INOX E7107**  
EAN-8425181741764

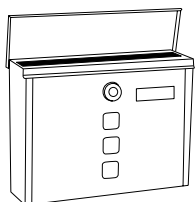
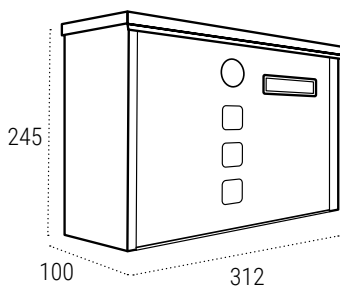
**MEDIDAS (mm.)****ACERO**

**BOCA**  
300x34 mm



**BLANCO E7101**  
EAN-8425181741740



**NEGRO E7104**  
EAN-8425181741757



La cerradura queda protegida tras la tapa.



Visores transparentes que permiten ver si hay correo en el interior.

# Buzones acero / inox

## PREMIUM



Capacidad



### CARACTERÍSTICAS

- Capacidad buzón DIN A-4
- Resistencia anticorrosiva INOX 🛡️🛡️🛡️
- Resistencia anticorrosiva ACERO 🛡️🛡️🛡️
- Estanqueidad ✔️

### REPUESTOS

**Cerradura + Leva** CER0070

**Tarjetero** TJO0023

### SOPORTES DISPONIBLES (Pág. 42)

- Kit de fijación a verja
- Soportes para instalación a suelo

- ! • Con diseño adaptable a cualquier tipo y estilo de vivienda.
- Con tapa superior que protege la boca del buzón.

### MEDIDAS (mm)

### ACERO

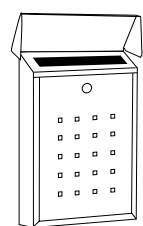
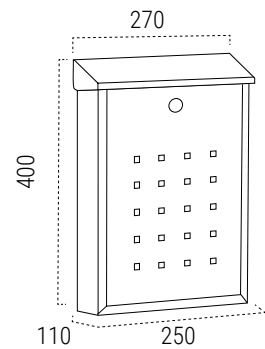

**BOCA**  
250x34 mm



**BLANCO E5601**  
EAN-8425181156018



**VERDE E5603**  
EAN-8425181156032



**NEGRO E5604**  
EAN-8425181156049



COMPLEMENTA EL BUZÓN CON LAS PLACAS DE SEÑALIZACIÓN A JUEGO, PARA PERSONALIZAR CON EL N° DE LA VIVIENDA



Su medida admite correspondencia tamaño DIN A-4



Disponibles placas de señalización personalizables con el número de vivienda, a juego con el buzón.

## Buzones acero / inox

### DECO



Capacidad



#### CARACTERÍSTICAS

- Capacidad buzón
- Resistencia anticorrosiva INOX
- Resistencia anticorrosiva ACERO
- Estanqueidad

DIN A-4



#### REPUESTOS

**Cerradura + Leva** CER0070

**Tarjetero** TJO0023

#### SOPORTES DISPONIBLES (Pág. 42)

- Kit de fijación a verja
- Soportes para instalación a suelo



Con diseño apaisado y con fondo estrecho, apenas sobresale de la pared.

### ACERO INOX



**INOX E5707**  
EAN-8425181157077

#### MEDIDAS (mm)

#### ACERO

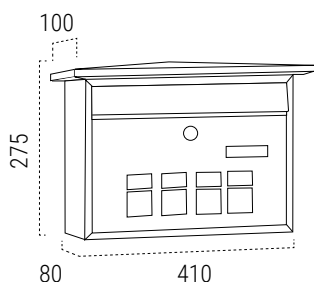

**BOCA**  
324x30mm

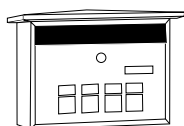

**BLANCO E5701**  
EAN-8425181157015

**NEGRO E5704**  
EAN-8425181157046

**VERDE E5703**  
EAN-8425181157039



COMPLEMENTA EL BUZÓN CON LAS PLACAS DE SEÑALIZACIÓN A JUEGO, PARA PERSONALIZAR CON EL N° DE LA VIVIENDA



Buzón de acero inoxidable altamente resistente a la intemperie.



Su diseño con tejadillo decora la entrada a viviendas o inmuebles.

# Buzones acero / inox

## VISIT



Capacidad



### CARACTERÍSTICAS

- Capacidad buzón DIN A-4
- Resistencia anticorrosiva INOX 🛡️🛡️🛡️
- Resistencia anticorrosiva ACERO 🛡️🛡️🛡️
- Estanteidad ✔️

### REPUESTOS

**Cerradura + Leva** CER0070

**Tarjetero** TJO0023

### SOPORTES DISPONIBLES (Pág. 42)

- Kit de fijación a verja
- Soportes para instalación a suelo

## ACERO INOX



**INOX E5747**  
EAN-8425181157473

### MEDIDAS (mm)

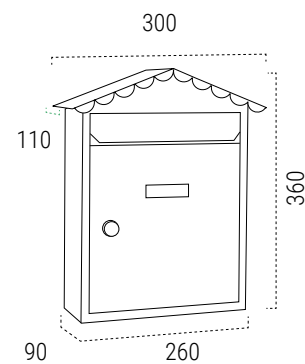

## ACERO



**BLANCO E5741**  
EAN-8425181157411



**NEGRO E5744**  
EAN-8425181157442



**VERDE E5743**  
EAN-8425181157435

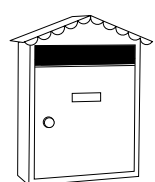

**BOCA**  
228x22mm



COMPLEMENTA EL BUZÓN CON LAS PLACAS DE SEÑALIZACIÓN A JUEGO, PARA PERSONALIZAR CON EL N° DE LA VIVIENDA



Con capacidad para correspondencia de tamaño din a4



Disponibles placas de señalización personalizables con el número de vivienda, a juego con el buzón.



## Buzones acero / inox

### VILLA



**BUZÓN DE GRAN ROBUSTEZ, MUY RESISTENTE A LOS GOLPES Y CON MUCHA DURABILIDAD.**

Capacidad



#### CARACTERÍSTICAS

- Capacidad buzón DIN A-4
- Resistencia anticorrosiva ACERO 🛡️🛡️🛡️
- Estanteidad ✔️

#### REPUESTOS

**Cerradura + Leva** CER01A05CR  
**Tarjetero** TJO001

#### SOPORTES DISPONIBLES (Pág. 42)

- Kit de fijación a verja
- Soportes para instalación a suelo

- ! • Bisagras inoxidables que refuerzan su resistencia a la intemperie.

### ACERO



**GRAFITO E5005**  
EAN-8425181150054

#### MEDIDAS (mm)

### ACERO

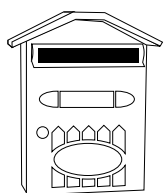
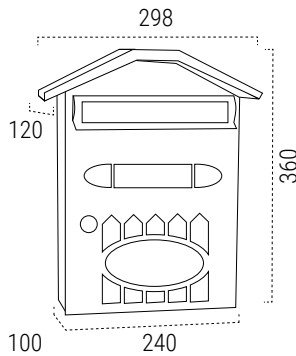

**BOCA**  
220x30mm

**BLANCO E5001**  
EAN-8425181150016

**NEGRO TEXTURADO E5004**  
EAN-8425181150047

**VERDE E5003**  
EAN-8425181150030

**ROJO INGLÉS E5002**  
EAN-8425181150023



COMPLEMENTA EL BUZÓN CON LAS PLACAS DE SEÑALIZACIÓN A JUEGO, PARA PERSONALIZAR CON EL N° DE LA VIVIENDA



Su diseño con tejadillo decora la entrada a viviendas o inmuebles.



# Buzones acero / inox

## HOME



Capacidad



### CARACTERÍSTICAS

- Capacidad buzón DIN A-4
- Resistencia anticorrosiva INOX 🛡️🛡️🛡️
- Resistencia anticorrosiva ACERO 🛡️🛡️🛡️
- Estanteidad ✔️

### REPUESTOS

**Cerradura + Leva** CER0070

**Tarjetero** TJO0023

### SOPORTES DISPONIBLES (Pág. 42)

- Kit de fijación a verja
- Soportes para instalación a suelo

! • Con fondo estrecho, apenas sobresale y ocupa poco espacio.

### MEDIDAS (mm)

### ACERO

## ACERO INOX



**INOX E5717**  
EAN-8425181157176

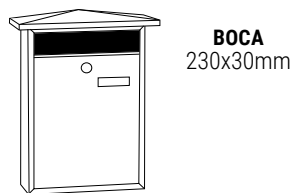
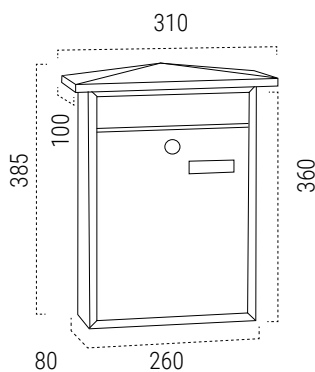

**BOCA**  
230x30mm

**BLANCO E5711**  
EAN-8425181157114

**NEGRO E5714**  
EAN-8425181157145

**VERDE E5713**  
EAN-8425181157138



COMPLEMENTA EL BUZÓN CON LAS PLACAS DE SEÑALIZACIÓN A JUEGO, PARA PERSONALIZAR CON EL N° DE LA VIVIENDA



Buzones **acero / inox****USA MAIL / AMERICANO**

Capacidad

**CARACTERÍSTICAS**

- Capacidad buzón
- Resistencia anticorrosiva ALUMINIO
- Resistencia anticorrosiva ACERO

REVISTA

**SOPORTE**

Para buzón AMERICANO E2101: soporte ref. E2112  
 Para buzón USA MAIL: soporte ref. D-USA/PL



- Sin cerradura, con la puerta siempre disponible para su apertura.
- Con bandera en el lateral, que se puede elevar para señalar que hay nuevo correo.
- De tamaño especial de gran capacidad, pudiendo albergar periódicos, revistas, catálogos, etc.
- Se puede utilizar para recibir el pan.

**AMERICANO ALUMINIO**

**SOPORTE E2112**  
 EAN-8425181121122

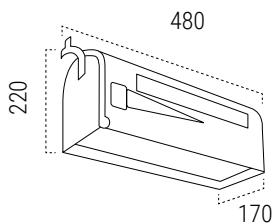

**ALUMINIO AMERICANO E2101**  
 EAN-8425181121016

**MEDIDAS (mm)****USA MAIL ACERO**

D-USA/PL

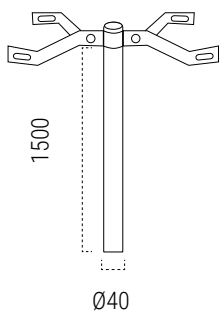

E2112

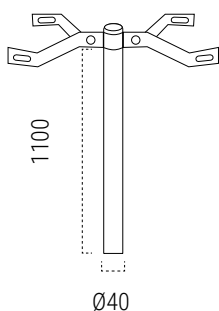

**SOPORTE D-USA/PL**  
 EAN-8019635803537



**NEGRO D-USA/N**  
 EAN-8019635803506



**ROJO D-USA/R**  
 EAN-8019635803520



# Buzones acero / inox

## AURA



Capacidad



### CARACTERÍSTICAS

- Capacidad buzón REVISTA
- Resistencia anticorrosiva INOX 🛡️🛡️🛡️
- Resistencia anticorrosiva ACERO 🛡️🛡️🛡️
- Estanqueidad ✔️

### REPUESTOS

**Cerradura + Leva** CER0069

**SOPORTES DISPONIBLES (Pág. 42)**

- Soportes para instalación a suelo

- ! • Cuerpo de acero y puerta y tapa de boca de acero inoxidable, excepto acabados blanco y negro enteramente de acero.
- De tamaño especial de gran capacidad, pudiendo albergar revistas, catálogos, sobres DIN A4, sobres acolchados, etc.

## ACERO INOX



**INOX E5405-12**  
EAN-8425181154052

### MEDIDAS (mm)

### ACERO

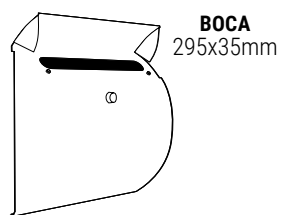
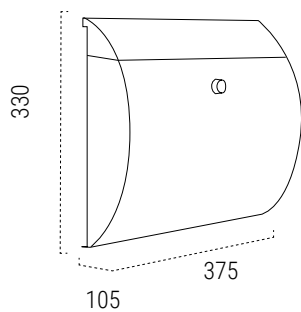

**BLANCO E5401**  
EAN-8425181722930



**NEGRO E5404**  
EAN-8425181723173



COMPLEMENTA EL BUZÓN CON LAS PLACAS DE SEÑALIZACIÓN A JUEGO, PARA PERSONALIZAR CON EL N° DE LA VIVIENDA



El buzón Aura ha sido reconocido en diversas publicaciones de decoración.



La puerta se detiene a 75° e incluye un cajón para almacenar la correspondencia.

Buzones **acero / inox****URBAN**

Capacidad

**CARACTERÍSTICAS**

- Capacidad buzón
- Resistencia anticorrosiva INOX
- Estanqueidad

REVISTA

**REPUESTOS****Cerradura + Leva** CER0070**SOPORTES DISPONIBLES (Pág. 42)**

- Kit de fijación a verja
- Soportes para instalación a suelo

**!** Gran capacidad, pudiendo albergar revistas, catálogos, sobres DIN A4, sobres acolchados, etc. en posición vertical.

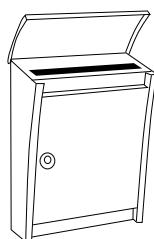
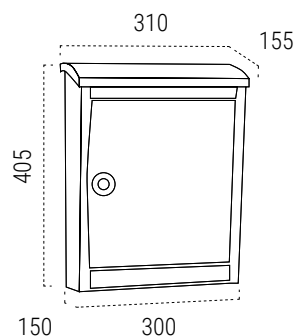
**MEDIDAS (mm)**

**BOCA**  
270x35mm

**ACERO INOX**

**INOX E5907**  
EAN-8425181159071

F 5 B 7

COMPLEMENTA EL BUZÓN CON LAS PLACAS DE SEÑALIZACIÓN A JUEGO, PARA PERSONALIZAR CON EL N° DE LA VIVIENDA



Gran capacidad, admite correspondencia de tamaño grande tipo revistas.

Su diseño innovador se adapta a cualquier entorno

# Buzones acero / inox

## PREMIUM MAXI



Capacidad



### CARACTERÍSTICAS

- Capacidad buzón
- Resistencia anticorrosiva INOX
- Resistencia anticorrosiva ACERO
- Estanqueidad

REVISTA



### REPUESTOS

**Cerradura + Leva** CER0070

**Tarjetero** TJO0023

### SOPORTES DISPONIBLES (Pág. 42)

- Kit de fijación a verja
- Soportes para instalación a suelo

- ! Con diseño adaptable a cualquier tipo y estilo de vivienda.
- Con tapa superior que protege la boca del buzón.

## ACERO INOX



**INOX E5617**  
EAN8425181156179

### MEDIDAS (mm)

### ACERO

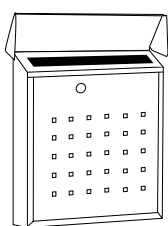
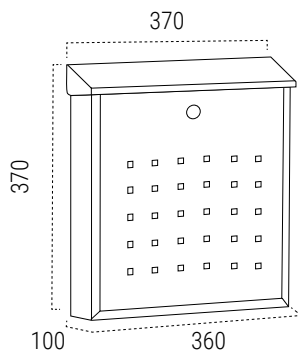

**BOCA**  
360x34 mm



**BLANCO E5611**  
EAN-8425181156117



**NEGRO E5614**  
EAN-8425181156148



COMPLEMENTA EL BUZÓN CON LAS PLACAS DE SEÑALIZACIÓN A JUEGO, PARA PERSONALIZAR CON EL N° DE LA VIVIENDA



Su medida admite correspondencia tamaño REVISTA



Disponibles placas de señalización personalizables con el número de vivienda, a juego con el buzón.

Buzones **acero / inox****KANGUR****CARACTERÍSTICAS**

- Dimensiones máx. paquete 340 x 175 x 80mm
- Resistencia anticorrosiva ACERO

**REPUESTOS**

**Cerradura + Leva** CER0095

**PARA PAQUETES**

**ACERO**

- ! • Una solución que facilita la entrega y recepción de paquetes a domicilio, aún cuando el destinatario esté ausente.
- Su sistema de boca especial permite depositar el paquete en el interior del buzón con total seguridad.
- Sistema de recepción segura.

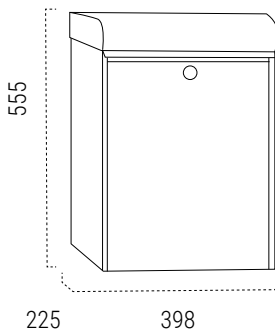
**MEDIDAS (mm)**

**SP005NG**  
EAN-8425181727089



**DIMENSIONES MÁXIMAS DE PAQUETE**  
340x175x80



**COMPLEMENTA EL BUZÓN CON LAS PLACAS DE SEÑALIZACIÓN A JUEGO, PARA PERSONALIZAR CON EL N.º DE LA VIVIENDA**



La boca del buzón incorpora una bandeja metálica abatible. Al abrir la tapa de boca, la bandeja se coloca en posición horizontal para recibir la paquetería.



Al cerrar la tapa de boca, la bandeja metálica va reclinándose y sobre ella el paquete se desliza al interior del buzón.



El paquete queda asegurado en el interior del buzón de manera que sólo puede retirarlo el destinatario abriendo la puerta del buzón.

## Paneras

## PANERA



## CARACTERÍSTICAS

- Resistencia anticorrosiva 
- Estanqueidad Su tejadillo inclinado repele la entrada o filtración de agua de lluvia.

## REPUESTOS

**Cerradura + leva** CER05A10CR

## SOPORTES DISPONIBLES (Pág. 42)

- Kit de fijación a verja

**!** En las paneras con **cerradura de llave**, es necesario solicitar una llave maestra para que los repartidores puedan abrir la puerta de la panera y depositar el pan.

## MEDIDAS (mm)

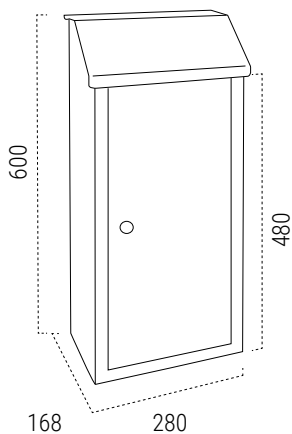

Su tamaño permite depositar varias barras de pan en posición vertical.

## ACERO GALVANIZADO

## CON LLAVE



**BLANCO SP008BN**  
EAN-8425181727645



**NEGRO SP008NG**  
EAN-8425181727652

## CON POMO



**BLANCO SP008BN-P**  
EAN-8425181741177



**NEGRO SP008NG-P**  
EAN-8425181741184

ABIERTO

CERRADO





## Buzones aluminio

## RESIDENCIA



## CARACTERÍSTICAS

- Capacidad buzón DIN A-4
- Resistencia anticorrosiva 🛡️🛡️🛡️

## REPUESTOS

**Cerradura + Leva** CER0068  
**Tarjetero** TJO001

## SOPORTES DISPONIBLES (Pág. 42)

- Kit de fijación a verja

- ! • La trasera del buzón es de acero galvanizado.  
 • La tapa de boca dispone de un muelle que la mantiene cerrada.

## MEDIDAS (mm)

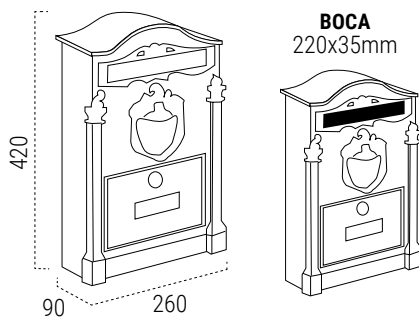

## Capacidad



## ALUMINIO



**GRAFITO E2615**  
 EAN-8425181126158



**BLANCO E2611**  
 EAN-8425181126110



**NEGRO E2614**  
 EAN-8425181126141



**VERDE E2613**  
 EAN-8425181126134

## RESIDENCIA MAXI



## CARACTERÍSTICAS

- Capacidad buzón REVISTA
- Resistencia anticorrosiva 🛡️🛡️🛡️

## REPUESTOS

**Cerradura + Leva** CER0068

## SOPORTES DISPONIBLES (Pág. 42)

- Soportes para instalación a suelo

- ! • La trasera del buzón es de acero galvanizado.

## MEDIDAS (mm)

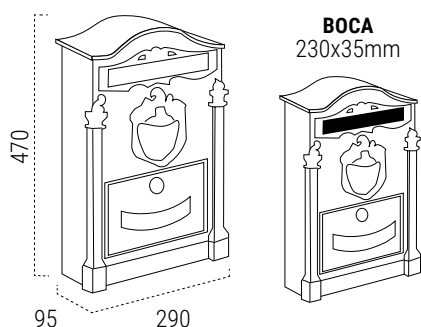

## Capacidad



## ALUMINIO



**BRONCE D-2152/B**  
 EAN-8019635804169



COMPLEMENTA EL BUZÓN CON LAS PLACAS DE SEÑALIZACIÓN A JUEGO,  
 PARA PERSONALIZAR CON EL Nº DE LA VIVIENDA

# Buzones plástico

## CLASSIC



### CARACTERÍSTICAS

- Capacidad buzón DIN-A4
- Resistencia anticorrosiva No corrosible

### REPUESTOS

**Cerradura + Leva** CER0107  
**Tarjetero** TJO0033

### SOPORTES DISPONIBLES (Pág. 42)

- Kit de fijación a verja

Material: Poliestireno de gran resistencia.

### MEDIDAS (mm)

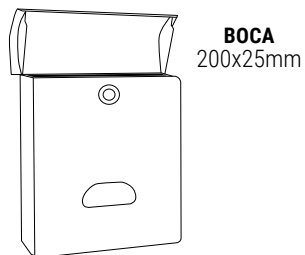
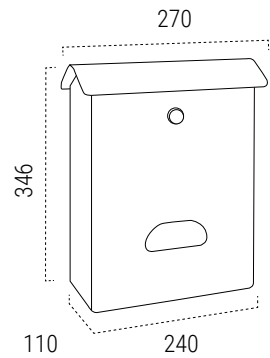

Capacidad



## PLÁSTICO



**BLANCO E1071**  
 EAN-8425181721247



**VERDE E1073**  
 EAN-8425181721025



**NEGRO E1074**  
 EAN-8425181721032



COMPLEMENTA EL BUZÓN CON LAS PLACAS DE SEÑALIZACIÓN A JUEGO, PARA PERSONALIZAR CON EL N° DE LA VIVIENDA



Buzones **plástico****COSTA****CARACTERÍSTICAS**

- Capacidad buzón DIN-A4
- Resistencia anticorrosiva No corrosible
- Estanqueidad ✓

**REPUESTOS****Cerradura** CER02A07CR**Tarjetero** TJO001**SOPORTES DISPONIBLES (Pág. 42)**

- Kit de fijación a verja

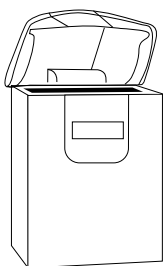
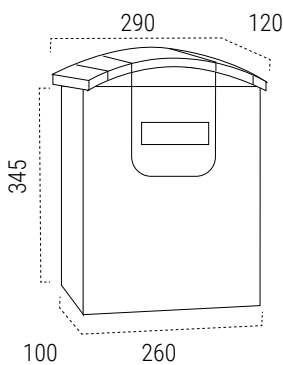

Material: Poliestireno de gran resistencia.

**MEDIDAS (mm)****BOCA**  
220x25mm

COMPLEMENTA EL BUZÓN CON LAS PLACAS DE SEÑALIZACIÓN A JUEGO, PARA PERSONALIZAR CON EL N° DE LA VIVIENDA



Embalaje "ready to sell"

Capacidad

**PLÁSTICO****BLANCO E5301**  
EAN-8425181153017**NEGRO E5304**  
EAN-8425181153048

# Buzones plástico

## MININOVA



### CARACTERÍSTICAS

- Capacidad buzón DIN-A4
- Resistencia anticorrosiva No corrosible
- Estanqueidad ✓

### REPUESTOS

**Cerradura + leva** CER0091

### SOPORTES DISPONIBLES (Pág. 42)

- Kit de fijación a verja

! • Material: Poliestireno de gran resistencia.  
• La puerta se detiene a 80°.

### MEDIDAS (mm)

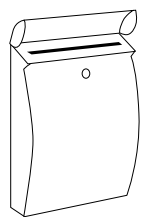
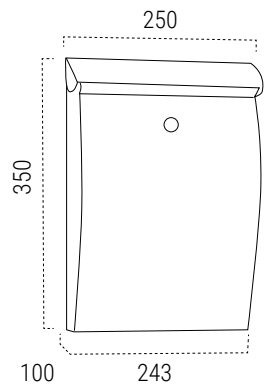

**BOCA**  
215x25mm



**VERDE E5333**  
EAN-8425181153338



**NEGRO E5334**  
EAN-8425181153345

## PLÁSTICO

Capacidad



**BLANCO E5331**  
EAN-8425181153314



COMPLEMENTA EL BUZÓN CON LAS PLACAS DE SEÑALIZACIÓN A JUEGO, PARA PERSONALIZAR CON EL N° DE LA VIVIENDA



## Buzones plástico

### MARE



#### CARACTERÍSTICAS

- Capacidad buzón REVISTA
- Resistencia anticorrosiva No corrosible
- Estanqueidad ✓

#### REPUESTOS

**Cerradura** CER0107

**Tarjetero** TJO0036

! Material: Poliestireno de gran resistencia.

#### MEDIDAS (mm)

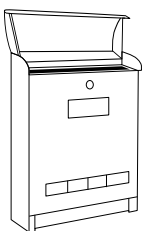
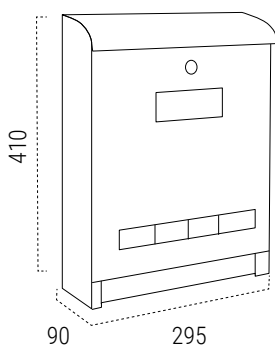

**BOCA**  
240x30mm

Capacidad



### PLÁSTICO



**BLANCO E1061**  
EAN-8425181734834



**GRIS E1065**  
EAN-8425181734841



COMPLEMENTA EL BUZÓN CON LAS PLACAS DE SEÑALIZACIÓN A JUEGO, PARA PERSONALIZAR CON EL N° DE LA VIVIENDA



## Recogecartas **Bocacartas**

### BOCACARTAS



#### CARACTERÍSTICAS

- Resistencia anticorrosiva INOX   
- Resistencia anticorrosiva ACERO GALVANIZADO   



- Adaptable a recogecartas V4091, V4093, V4094, V4097.
- Fabricados con acero galvanizado, de alta resistencia a condiciones exteriores.

#### MEDIDAS (mm)

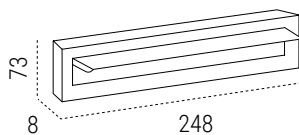

**BOCA**  
230x30mm

### ACERO GALVANIZADO / ACERO INOX



**INOX ESPEJO C601**  
EAN-8425181106013



**BLANCO C603**  
EAN-8425181106037



**NEGRO TEXTURADO C604**  
EAN-8425181106044



El bocacartas permite depositar la correspondencia desde el exterior de una puerta o verja.

### RECOGECARTAS



#### CARACTERÍSTICAS

- Capacidad buzón DIN-A5
- Resistencia anticorrosiva INOX   
- Resistencia anticorrosiva ACERO   

#### REPUESTOS

**Cerradura + Leva** CER01A05CR

**Tarjetero** TJO001



Adaptable a bocacartas C-600.

#### MEDIDAS (mm)

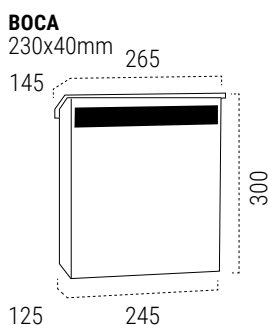

**BOCA**  
230x40mm

Capacidad



### ACERO INOX



**INOXIDABLE ESPEJO V4097**  
EAN-8425181140970

### ACERO GALVANIZADO



**BLANCO V4091**  
EAN-8425181140918



**NEGRO TEXTURADO V4094**  
EAN-8425181140949



Es la solución ideal para la recepción de correspondencia en adosados y viviendas unifamiliares.

## Recogecartas **Bocacartas**

### PACK BOCACARTAS Y RECOGECARTAS



#### CARACTERÍSTICAS

- Capacidad buzón DIN-A5
- Resistencia anticorrosiva INOX 🛡️🛡️🛡️
- Resistencia anticorrosiva ACERO 🛡️🛡️🛡️

#### REPUESTOS

**Cerradura + Leva** CER01A05CR

**Tarjetero** TJO001

#### SOPORTES DISPONIBLES (Pág. 42)

- Kit de fijación a verja
- Soportes para instalación a suelo



Conjunto formado por bocacartas y recogecartas.

#### MEDIDAS (mm)

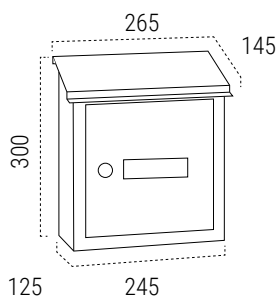
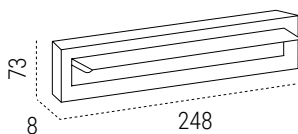

**BOCA BOCACARTAS**  
230x30mm



**BOCA RECOGECARTAS**  
230x40mm

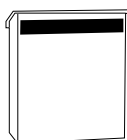

#### ACERO GALVANIZADO



**BLANCO V4031**  
EAN-8425181140314

Vista trasera / vista delantera



**NEGRO TEXTURADO V4034**  
EAN-8425181140345

Capacidad



#### ACERO INOX



Vista trasera / vista  
delantera

**INOXIDABLE ESPEJO V4037**  
EAN-8425181140376



COMPLEMENTA EL BUZÓN CON LAS PLACAS DE SEÑALIZACIÓN A JUEGO, PARA PERSONALIZAR CON EL N° DE LA VIVIENDA



La combinación de bocacartas y recogecartas es una solución que ofrece privacidad en la recepción de la correspondencia.

## Recogecartas Bocacartas

### BOCACARTAS MAXI



#### CARACTERÍSTICAS

- Resistencia anticorrosiva INOX   
- Resistencia anticorrosiva ACERO GALVANIZADO   

 Adaptable a recogecartas MAXI.

#### MEDIDAS (mm)

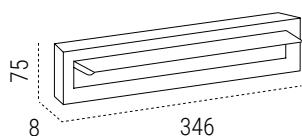

**BOCA**  
328x30mm

### ACERO GALVANIZADO / ACERO INOX



**INOX ESPEJO C611**  
EAN-8425181106112



**BLANCO C613**  
EAN-8425181106136



**NEGRO TEXTURADO C614**  
EAN-8425181106143



El bocacartas permite recepcionar la correspondencia evitando la entrada de personas ajenas a portales o inmuebles.

### RECOGECARTAS MAXI



#### CARACTERÍSTICAS

- Capacidad buzón DIN-A4
- Resistencia anticorrosiva INOX/ALUMINIO   
- Resistencia anticorrosiva ACERO GALVANIZADO   

#### REPUESTOS

**Cerradura + leva** CER01A05CR  
**Tarjetero** TJ0001

#### SOPORTES DISPONIBLES (Pág. 42)

- Kit de fijación a verja
- Soportes para instalación a suelo

 Adaptable a bocacartas MAXI.

#### MEDIDAS (mm)

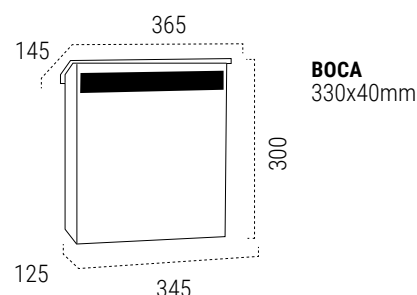

#### Capacidad



### ACERO INOX



**INOXIDABLE ESPEJO V4077**  
EAN-8425181140772

### ACERO GALVANIZADO



**BLANCO V4071**  
EAN-8425181140710



**NEGRO TEXTURADO V4074**  
EAN-8425181140741

### ALUMINIO



**BLANCO V4061**  
EAN-8425181140611



**NEGRO TEXTURADO V4064**  
EAN-8425181140642



## Recogecartas **Bocacartas**

### PACK MAXI



Capacidad



#### CARACTERÍSTICAS

- Capacidad buzón DIN-A4
- Resistencia anticorrosiva INOX 🛡️🛡️🛡️
- Resistencia anticorrosiva ACERO GALVANIZADO 🛡️🛡️🛡️

#### REPUESTOS

**Cerradura + leva** CER01A05CR  
**Tarjetero** TJO001

#### SOPORTES DISPONIBLES (Pág. 42)

- Kit de fijación a verja
- Soportes para instalación a suelo

! Conjunto formado por bocacartas MAXI y recogecartas MAXI.

### ACERO INOX



**INOXIDABLE ESPEJO V4087**  
EAN-8425181140871

#### MEDIDAS (mm)

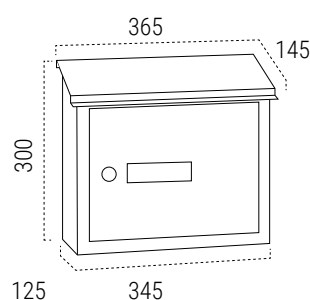
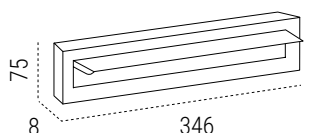

**BOCA BOCACARTAS**  
325x30mm



**BOCA RECOGECARTAS**  
330x40mm

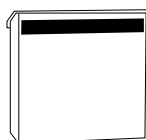

### ACERO GALVANIZADO



**BLANCO V4081**  
EAN-8425181140819



**NEGRO TEXTURADO V4084**  
EAN-8425181140840



COMPLEMENTA EL BUZÓN CON LAS PLACAS DE SEÑALIZACIÓN A JUEGO, PARA PERSONALIZAR CON EL N° DE LA VIVIENDA



La correspondencia se introduce por el bocacartas desde el exterior de la puerta y se recoge en el interior mediante el recogecartas.

## Accesorios y repuestos

REPUESTOS  
CERRADURAS

MODELO BUZÓN	CERRADURA + LEVA		MEDIDAS LEVA D x L (mm)		FIJACIÓN	
COSTA	CER02A07CR		0 x 32		RÁPIDA	
RECOGECARTAS VILLA	CER01A05CR		7 x 31			
ARMARIOS DE LLAVES PL	CER0076		2 x 33		TUERCA	
ARMARIOS DE LLAVES PLL	CER0080		14 x 27			
AURA	CER0069	7 x 36				
BOTIQUÍN COMPACT DECO DIME HOME PREMIUM PREMIUM MAXI SMART TONDO M URBAN VISIT ZAGUAN	CER0070		2 x 39		TUERCA	
KANGUR (CON CERROJOS)	CER0095		11 x 40		TUERCA	
MININOVA	CER0091		4 x 46		TUERCA	
LINE RESIDENCIA RESIDENCIA MAXI TONDO S	CER0068		13 x 38			
CLASSIC MARE	CER0107		8 x 45			RÁPIDA
CHANCE	CR0131		3,5 x 45			TUERCA

! Todas las cerraduras son CROMADAS.

L: longitud  
D: doblado

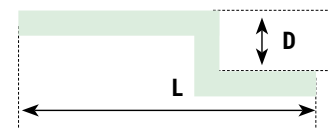

## Accesorios y repuestos

REPUESTOS  
CERRADURAS

## SET DE CERRADURAS

**SET DE CERRADURA  
AGRUPACIÓN  
CER1001**

EAN-8425181810019

Para buzones de comunidad  
modelos Milenio, Infinity, Future,  
Adapta, Mira, Neo, Liberty,  
Básico, Libro, BCP, Evolution  
Doble y buzones unifamiliares  
modelos Villa, Costa y  
Recogecartas

**SET DE CERRADURA  
CARTERO  
CER1002**

EAN-8425181810026

Para buzones de comunidad  
dedicados a devoluciones al cartero

**SET DE CERRADURA  
MADERA  
CER1003**

EAN-8425181810033

Para buzones de comunidad  
con puerta de madera.

**SET DE CERRADURA  
EXTERIOR  
CER1004**

EAN-8425181810040

Para buzones unifamiliares  
modelos Aura, Compact, Deco, Dime,  
Home, Line, Mininova, Premium,  
Residencia, Smart, Tondo, Urban, Visit,  
Zaguan y buzón de comunidad Mira  
vertical y armarios de llaves y botiquines.

## SET DE TARJETEROS DE PLÁSTICO





## CARACTERÍSTICAS

- Contiene 5 tarjeteros de plástico.
- Adecuados para los modelos de buzones Arregui.

**TJO1001**

EAN-8425181721483

## TARJETEROS

Ref. TJO001	Buzón	Medidas tarjetero B x A (mm.)	Medidas tarjeta B1 x A1 (mm.)
	COSTA RECOGECARTAS VILLA, RESIDENCIA RESIDENCIA MAXI	104 x 31	83 x 24
<b>Ref. TJO0023</b>			
	COMPACT, DECO DIME, HOME LINE, PREMIUM PREMIUM MAXI, SMART, VISIT, ZAGUAN	74 x 22	65 x 17
<b>TJO0033</b>			
	CLASSIC	74 x 65	22 x 17
<b>TJO0036</b>			
	MARE	94 x 35	70 x 20
<b>TJO0029-2</b>			
	CHANCE	75 x 24	65 x 14,5

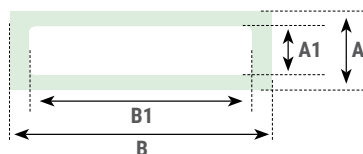

## BOLSAS DE CERRADURAS

**CER0070-10**

Bolsa de 10 cerraduras CER0070  
EAN-8425181745205

**CER0107-10**

Bolsa de 10 cerraduras CER0107  
EAN-8425181745212

**CER01A05CR-10**

Bolsa de 10 cerraduras CER01A05CR  
EAN-8425181745229

**CER02A07CR-10**

Bolsa de 10 cerraduras CER02A07CR  
(LEVA PLANA)  
EAN-8425181745236

## LLAVE EN BRUTO

Ref.	Buzón
BK0094	MARE CLASSIC
BK01A05CR	COSTA RECOGECARTAS VILLA
BK0074	ARMARIOS DE LLAVES AURA BOTIQUÍN CHANCE COMPACT DECO DIME HOME KANGUR LINE MININOVA PREMIUM RESIDENCIA SMART TONDO URBAN VISIT ZAGUÁN

## Accesorios y repuestos

KIT DE FIJACIÓN  
PARA VALLAS O VERJAS

## CARACTERÍSTICAS

- Material: acero

Permite sujetar los buzones en vallas o verjas.

Fácil instalación.

Ideal para los buzones: Classic, Compact, Costa, Deco, Dime, Home, Line, Mininova, Paneras, Plate, Premium, Premium Maxi, Recogecartas, Residencia, Tondo, Urban, Villa, Visit y Zaguán.

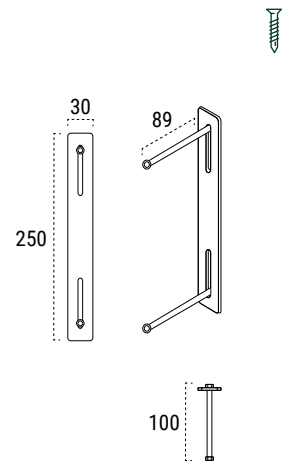

**C-015**  
EAN-8425181715161

SOPORTES  
PARA SUELO

## CARACTERÍSTICAS

- Material Acero
- Válidos para todos los buzones unifamiliares, excepto: Americano, Classic, Costa, Mininova y Residencia.
- 2 uds. de soporte, para enterrar en suelo, longitud 150 cm.
- Color plata
- Incluye tornillos para fijación del buzón.

**STT02**  
EAN-8425181736449



## Señalización para viviendas unifamiliares

## SEÑALIZACIÓN CORPÓREA

## CARACTERÍSTICAS

- Material: Acero inoxidable satinado AISI 304 de 1 mm de espesor.
- Tipografía única: Arial. Letras mayúsculas y números del 0 al 9.
- Sistema de fijación: Se pegan a la pared mediante cinta de doble cara o silicona (no incluida).
- Medidas:
  - » De la letra **A a la Z, y números del 0 al 9** en tamaño 80 mm de altura.
  - » De la letra **A a la F y números del 0 al 9** en tamaños 120 mm y 200 mm de altura.
  - » **Guión** en tamaño único 45 x 13 mm.



Letras y números de acero inoxidable para señalar viviendas e inmuebles.

## TAMAÑOS

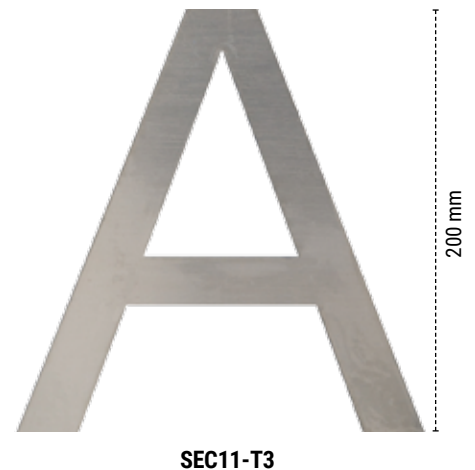

Disponible en tamaño 80 mm:

0 1 2 3 4 5 6 7 8 9

A B C D E F G H I J K L M N Ñ O P Q R S T U V W X Y Z

Disponible en tamaño 120 y 200 mm:

0 1 2 3 4 5 6 7 8 9

A B C D E F

## GUIÓN

(Tamaño único)



SEC11-T1-B - - -

## EJEMPLO DE LETRAS

A B C D E F

## NÚMEROS

0 1 2 3 4 5 6 7 8 9

## Señalización para viviendas unifamiliares

## ROUND

## CARACTERÍSTICAS

- Material: aluminio de 5 mm. de espesor.
- Sistema de fijación: mediante adhesivo de contacto, tipo silicona o similar (no incluido).
- Medidas: 120 mm ø
- Decoración impresa mediante serigrafía.
- Números en vinilo adhesivo negro o blanco.
- Se incluyen 2 tiras de números adhesivos del 0 al 9.



**PLACAS DE SEÑALIZACIÓN A JUEGO CON LOS BUZONES, PARA PERSONALIZARLAS CON EL NÚMERO DE LA VIVIENDA.**

## ALUMINIO



**SE702GR-01 BLANCO**  
EAN-8425181736296



**SE702GR-06 ROJO**  
EAN-8425181736326



**SE702GR-04 NEGRO**  
EAN-8425181736319



**SE702GR-03 VERDE**  
EAN-8425181736302

## SQUARE

## CARACTERÍSTICAS

- Material Acero galvanizado de 15 mm. de espesor.

- Sistema de fijación

Se compone de dos piezas; una base que se fija a la pared mediante tornillos y una tapa que se acopla a la base mediante presión. La tornillería queda oculta por la tapa (tornillería no incluida).

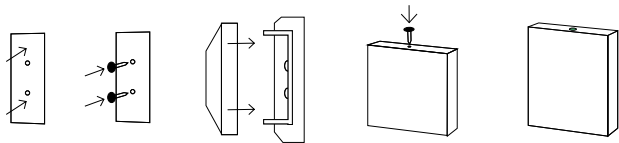

- Medidas: 120x120 mm.
- Decoración impresa mediante serigrafía.
- Números en vinilo adhesivo negro o blanco.
- Se incluyen 2 tiras de números adhesivos del 0 al 9.



## ACERO GALVANIZADO



**SE502GR-01 BLANCO**  
EAN-8425181736258



**SE502GR-06 ROJO**  
EAN-8425181736289



**SE502GR-04 NEGRO**  
EAN-8425181736272



**SE502GR-03 VERDE**  
EAN-8425181736265

## Señalización para viviendas unifamiliares

## VOLUM

## CARACTERÍSTICAS

- Material: plástico.
- Sistema de fijación: mediante tacos y tirafondos, (incluidos)
- Medidas: 120x120x35 mm.
- Números en vinilo adhesivo negro o blanco.
- Se incluyen 2 tiras de números adhesivos del 0 al 9.



**PLACAS DE SEÑALIZACIÓN A JUEGO CON LOS BUZONES, PARA PERSONALIZARLAS CON EL NÚMERO DE LA VIVIENDA.**

## PLÁSTICO



**SE402-11** BLANCO  
EAN-8425181738306

**SE402-44** NEGRO  
EAN-8425181738313

## EXPOSITOR

Disponible expositor con 12 unidades (6 und. SE402-11 + 6 und. SE402-44).

Ref. 10EXP21-AR  
Medida (Al x An x F mm)  
360 x 295 x 285



## PASOS PARA LA COLOCACIÓN DE LOS NÚMEROS EN LAS SEÑALIZACIONES ROUND, SQUARE Y VOLUM

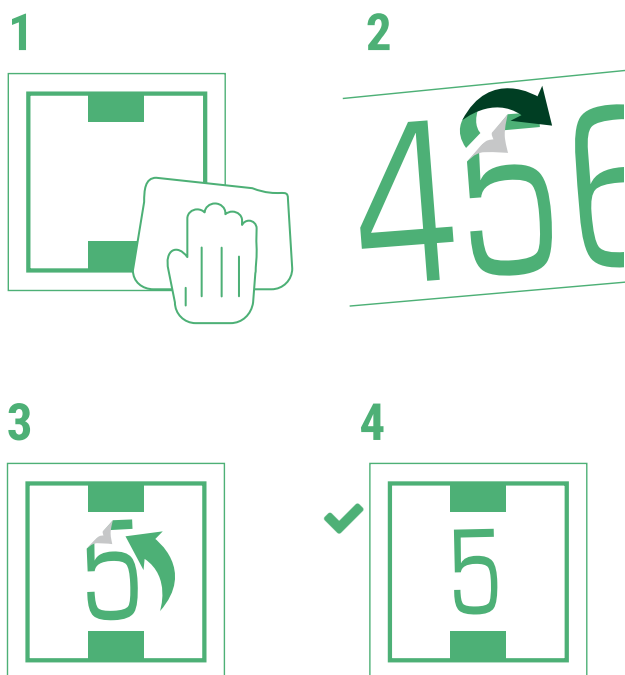

## NÚMEROS ADICIONALES

Disponible pack con tira de números adhesivos.



**VOLUM**  
**BLANCO** SE821  
EAN-8425181740699  
**NEGRO** SE824  
EAN-8425181740705



**ROUND / SQUARE**  
**BLANCO** SE811  
EAN-8425181736333  
**NEGRO** SE814  
EAN-8425181736340

Colectividades **Cestas Publicidad****CLÁSICO**

4x

**ACERO LACADO**

- Práctica: Se coloca en la entrada del edificio y evita la entrada de personas ajenas a la comunidad de vecinos.
- Permite la recogida selectiva de publicidad.
- Total visibilidad del interior.

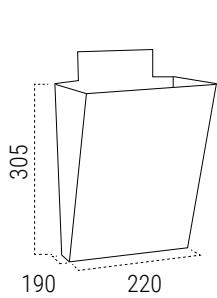

**NEGRO Y OCRE E2303**  
EAN - 8425181123034



**NEGRA E2301**  
EAN - 8425181123010



**PLATA E2302**  
EAN - 8425181123027



**BLANCO E2304**  
EAN - 8425181123041

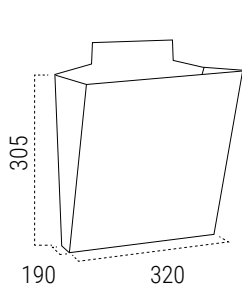

**NEGRO Y OCRE E2313**  
EAN - 8425181123133



**NEGRA E2311**  
EAN - 8425181123119



**PLATA E2312**  
EAN - 8425181123126



**BLANCO E2314**  
EAN - 8425181123140

**CURVO**

4x

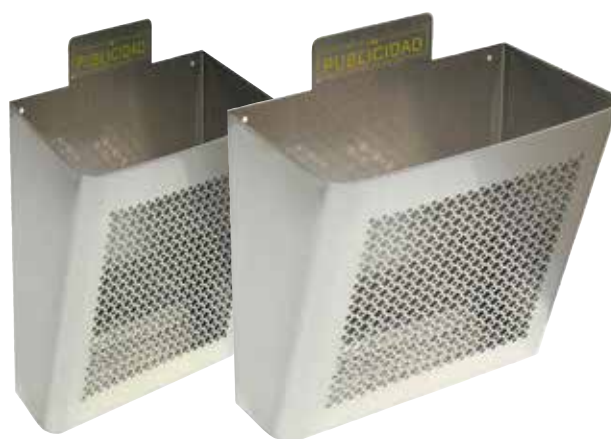
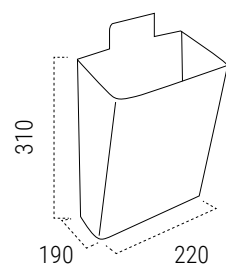
**ACERO INOXIDABLE**

**ACERO INOX E2327**  
EAN - 8425181123270

**ACERO INOX E2337**  
EAN - 8425181123379

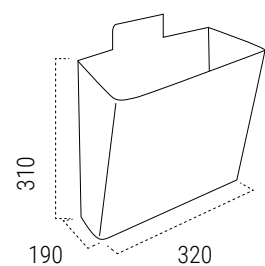



Colectividades **Paneles de anuncios****PANELES DE ANUNCIOS****CARACTERÍSTICAS**

- Material: Cuerpo de aluminio y puerta de metacrilato.

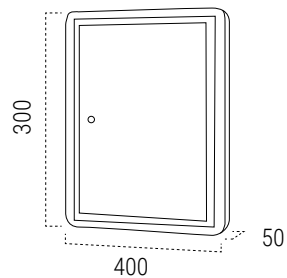

- Incluye imanes de fijación.
- Práctico: Permite fijar en ella notificaciones para la comunidad de vecinos.

**CAPACIDAD 1 DIN-A4****MEDIDAS (mm)**

**PLATA PAN52**  
EAN - 8425181100523

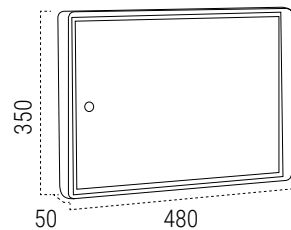
**CAPACIDAD 2 DIN-A4****MEDIDAS (mm)**

**BLANCO PAN41**  
EAN - 8425181109410



**PLATA PAN42**  
EAN - 8425181100424



**NEGRO PAN44**  
EAN - 8425181100448

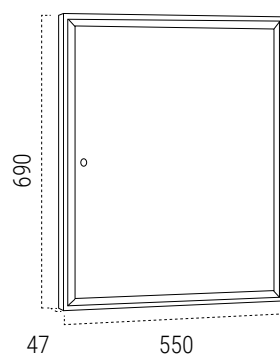

**ORO PAN46**  
EAN - 8425181100462

**CAPACIDAD 4 DIN-A4****MEDIDAS (mm)**

**PLATA PAN72**  
EAN - 8425181727836

Colectividades **Espejos****ESPEJOS DE SEGURIDAD Y VIGILANCIA****CARACTERÍSTICAS**

- Material: Espejo convexo de policarbonato. Armazón de polipropileno color negro o naranja.
- Sistema de fijación: A soporte y a pared

- ! • Colocado en puntos estratégicos ayuda a minimizar posibles incidentes provocados por falta de visibilidad. Adecuados para la vigilancia de ángulos o zonas muertas en tiendas y supermercados, y para la seguridad vial en cruces y curvas peligrosas, salidas de garajes y espacios urbanos de reducida visibilidad.
- Resistente a la corrosión y al impacto
  - Excelente calidad óptica.
  - Ángulo de visión máxima: 130°

**SISTEMA DE FIJACIÓN A SOPORTE****SISTEMA DE FIJACIÓN A PARED**

**MIR000-30ø**  
EAN-8425181726877



**MIR001-45ø**  
EAN-8425181724897



**MIR002-60ø**  
EAN-8425181724903

Colectividades **Papeleras murales****PAPELERAS MURALES****CARACTERÍSTICAS**

- Material: acero galvanizado
  - Capacidad: 18L. / 30 L.
- Para facilitar la recogida de los residuos depositados se recomienda la colocación de una bolsa de plástico en su interior.

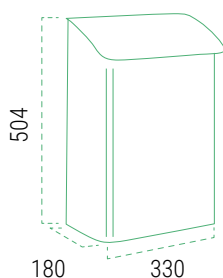
**MEDIDAS (mm)****ACERO GALVANIZADO****30 L.**

GENERAL



E6115

PAPEL



E6116

ENVASES



E6118

Ref.	COLOR	L	Código EAN13 8425181 *
E6115	ANTRACITA	30 L.	* 738139
E6116	AZUL	30 L.	* 738146
E6118	AMARILLO	30 L.	* 738153

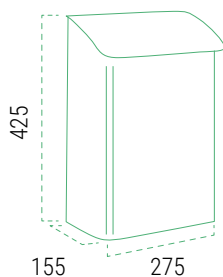
**MEDIDAS (mm)****18 L.**

E6103



E6101

Ref.	COLOR	L	Código EAN13 8425181 *
E6101	BLANCO	18L..	* 724286
E6103	VERDE	18L.	* 724293



Adecuado para uso en garajes, parkings, inmuebles, etc.

Colectividades **Cenicero****GEO**

4x

**CARACTERÍSTICAS**

- Material: Cuerpo de acero color antracita y tapa de acero inoxidable.
- Sistema de fijación: Dispone de 2 agujeros en la parte trasera con opción de amarrarlo a un lugar fijo mediante un cable o cadena.

! Dispone de cubeta interior extraíble en acero galvanizado.

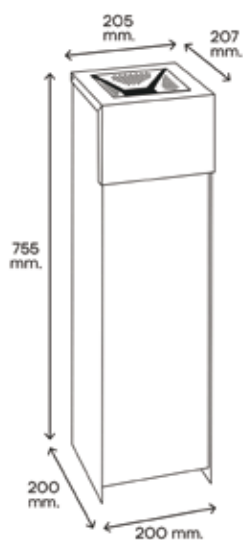

Cajón extraíble para recogida de cenizas.



Con opción de sujetarlo a un lugar fijo mediante cable o cadena (cadena no incluida)

**ACERO**

**GEO** E-2441  
EAN-8425181124413



Cenicero para suelo de gran estabilidad.

## Colectividades Botiquín

### BOTIQUÍN

#### CARACTERÍSTICAS

- Material: Acero lacado
- Apertura: Mediante llave de serreta
- Diseñada con dibujos contemporáneos.
- Disponen de una balda separadora que permite almacenar los medicamentos aprovechando el máximo espacio.



BT001-1



REF.	Medida exterior (Al x An x F mm)	Medida packaging (Al x An x F mm)	EAN13 8425181 *
BT001-1	360x315x100	365x325x110	* 200032

## Reciclaje

## ECOCLAS



NEW

## CARACTERÍSTICAS

- Material: cuerpo y frente de acero lacado color blanco. Tiradores lacados con pintura color inox antihuellas.
- Capacidad: Disponibles con 2 y 4 compartimentos, con cubos de plástico removibles y con asas que facilitan su extracción y limpieza. Cada cubo tiene una capacidad de 17 l.
- Instalación: Dispone de 3 agujeros de fijación en la parte trasera. Se recomienda su fijación a pared.
- Sistema de apertura: Basculante. La apertura de cada cajón se realiza Independientemente.

2 CUBOS

ECOCLAS  
CR201-E

4 CUBOS

ECOCLAS  
CR601-ENUEVO  
TIRADOR  
LACADO INOX  
ANTIHUELLAS

Se integra fácilmente en la decoración de cualquier cocina.



Tirador con acabado lacado inox antihuellas

Ref.	Nº cubos	Color	Medida ext. (Al x An x F) mm.	Kg	L	Código EAN13 8425181 *	Medida Pack. (Al x An x F) mm.
CR201-E	2	Blanco	905x305x245	11 Kg.	34 L.	* 745182	965x370x310
CR601-E	4	Blanco	905x585x245	17 Kg.	68 L.	* 745199	965x690x325
CBZ00422	CUBO	Negro	350 x 270 x 235		17 L.	* 738542	

# Reciclaje

## ECOCLAS PLUS



### CARACTERÍSTICAS

- Material: cuerpo y frente de acero lacado color blanco. Tiradores lacados con pintura color inox antihuellas.
- Capacidad: Disponibles con 2 y 4 cubos de plástico removibles y con asas que facilitan su extracción y limpieza, de 17 l. de capacidad cada uno. Bandeja superior para guardar bolsas, pilas, etc.
- Instalación: Dispone de 4 agujeros de fijación en la parte trasera. Se recomienda su fijación a pared.
- Sistema de apertura: Basculante. La apertura de cada cajón se realiza de manera independiente.



### Complementos opcionales:

- Dispensador de bolsas



**CRA14-B**  
EAN-8425181737927

- Organizador para pilas, cápsulas de café...

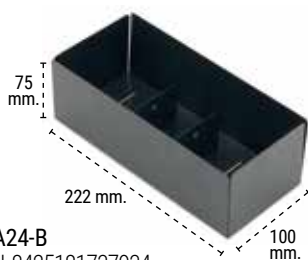

**CRA24-B**  
EAN-8425181737934

2 CUBOS



**ECOCLAS PLUS**  
CR221-E

4 CUBOS



**ECOCLAS PLUS**  
CR621-E

LANDEJA SUPERIOR para guardar bolsas, pilas, cápsulas de café, etc.

NUEVO TIRADOR LACADO INOX ANTIHUELLAS



Tirador con acabado lacado inox antihuellas



Bandeja superior para almacenar pilas, cápsulas de café, etc.

Ref.	Nº cubos	Color	Medida ext. (Al x An x F) mm.	Kg	L	Código EAN13 8425181 *	Medida Pack. (Al x An x F) mm.
CR221-E	2	Blanco	975 x 305 x 245	12 Kg.	34 L.	* 745052	1060x365x305
CR621-E	4	Blanco	975 x 585 x 245	19 Kg.	68 L.	* 745069	1105x705x330
CBZ00422	CUBO	Negro	350 x 270 x 235		17 L.	* 738542	

# Reciclaje

## VARIO



### CARACTERÍSTICAS

- Material: cuerpo de acero lacado color antracita y frente de acero inoxidable.
- Capacidad: Disponibles con 2, 3 y 4 compartimentos, con cubos de plástico removibles y con asas que facilitan su extracción y limpieza. Cada cubo tiene una capacidad de 16 L.
- Instalación: Dispone de 3 agujeros de fijación en la parte trasera. Se recomienda su fijación a pared.
- Sistema de apertura: basculante. En el contenedor de 2 y 3 cajones la apertura de los cajones se efectúa simultáneamente.



El frontal de acero inoxidable cubre el cuerpo en su totalidad y es ideal para su instalación integrada entre los muebles y electrodomésticos de cocina.

La resistencia del material inoxidable lo hace adecuado para su colocación en terrazas y balcones exteriores.

3 CUBOS



CR-305

2 CUBOS



CR-205

4 CUBOS



CR-605



Ideal para su colocación entre los muebles de cocina y electrodomésticos.

Ref.	Nº cubos	Color	Medida ext. (Al x An x F) mm.	Kg	L	Código EAN13 8425181 *	Medida Pack. (Al x An x F) mm.
CR205	2	Cuerpo: ANTRACITA	895x316x250	13 Kg.	32 L.	* 719923	965x370x310
CR305	3		1335x316x250	17 Kg.	48 L.	* 719992	1400x370x310
CR605	4	Frente: INOX	910x580x250	20 Kg.	64 L.	* 720387	1040x690x325
CBZ00411	CUBO	Blanco	345 x 255 x 230		16L.	* 738559	
CBZ00409	CUBO	Amarillo	345 x 255 x 230		16L	* 738566	



## Reciclaje

## STEP BIN

## CARACTERÍSTICAS

- Material: acero inoxidable y polipropileno.
- Capacidad: Disponibles con 2 y 3 compartimentos con cubos de plástico removibles y con asas que facilitan su extracción y limpieza. Cada cubo tiene una capacidad de 15 L.
- Sistema de apertura: Mediante pedal.

3 CUBOS  
CR705-45L

Cubos con asas que facilitan su extracción y limpieza.



Apertura mediante pedal.

2 CUBOS  
CR705-30L

Ref.	Nº cubos	Color	Medida ext. (Al x An x F) mm.	Kg	L	Código EAN13 8425181 *	Medida Pack. (Al x An x F) mm.
CR705-30L	2		485x410x340	5 Kg.	30L..	* 724279	510x430x370
CR705-45L	3		485x605x340	7 Kg.	45L..	* 724262	510x625x370
CR705-BIN	CUBO	Negro	400x180x235			* 738573	

## BINARY

## CARACTERÍSTICAS

- Material: acero inoxidable y polipropileno.
- Capacidad: Contiene 2 cubos de plástico de 18 y 16 litros, removibles y con asas que facilitan su extracción y limpieza.

## SISTEMA DE APERTURA

- » Cubeta superior: mediante botón.
- » Cubeta inferior: mediante pedal.

BINARY  
CR705-34LCubeta superior  
Apertura  
mediante  
botón.Cubeta inferior  
Apertura  
mediante pedal.

Ref.	Nº cubos	Medida ext. (Al x An x F) mm.	Kg	L	Código EAN13 8425181 *	Medida Pack. (Al x An x F) mm.
CR705-34L	2	770x325x325	5 Kg.	34 L.	* 735909	780x345x325

## Taburetes

TABURETE  
PLEGABLE

## CARACTERÍSTICAS

- Material: polipropileno de alta resistencia. Incluye puntos antideslizantes de goma.
- Cómodo y manejable: Se pliega totalmente con un solo movimiento y dispone de asa para transportarlo. Puede guardarse en cualquier rincón de la vivienda, trastero, caravana...
- Resistencia: Soporta hasta 150 kg de peso.



El taburete de 39 cm de alto es idóneo para su uso como asiento para campistas, pescadores...



## DISPONIBLES EN DOS COLORES

AZUL

GRIS



TB-022-A



TB-027-G





TB-032-A

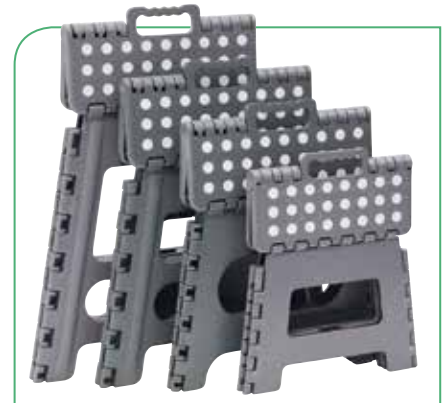

TB-039-G



Plegable

Ref.	Color	Medida abierto. (Al x An x F) mm.	Medida plegado. (Al x An x F) mm.	 Kg	 Kg	Código EAN13 8425181 *
TB-022-G	Gris	220x290x220	370x320x40	0,67 Kg.	150 Kg.	* 740897
TB-022-A	Azul					* 740880
TB-027-G	Gris	270x290x220	400x330x40	1,16 Kg.	150 Kg.	* 724323
TB-027-A	Azul					* 724330
TB-032-G	Gris	320x290x220	450x370x40	1,46 Kg.	150 Kg.	* 724347
TB-032-A	Azul					* 724354
TB-039-G	Gris	390x290x220	520x390x40	1,52 Kg.	150 Kg.	* 724361
TB-039-A	Azul					* 724378